

- The bad thing is that the text is in german.
- The good thing is that the most of them will explain by themselves!
- For translationproblems: <http://dict.leo.org>

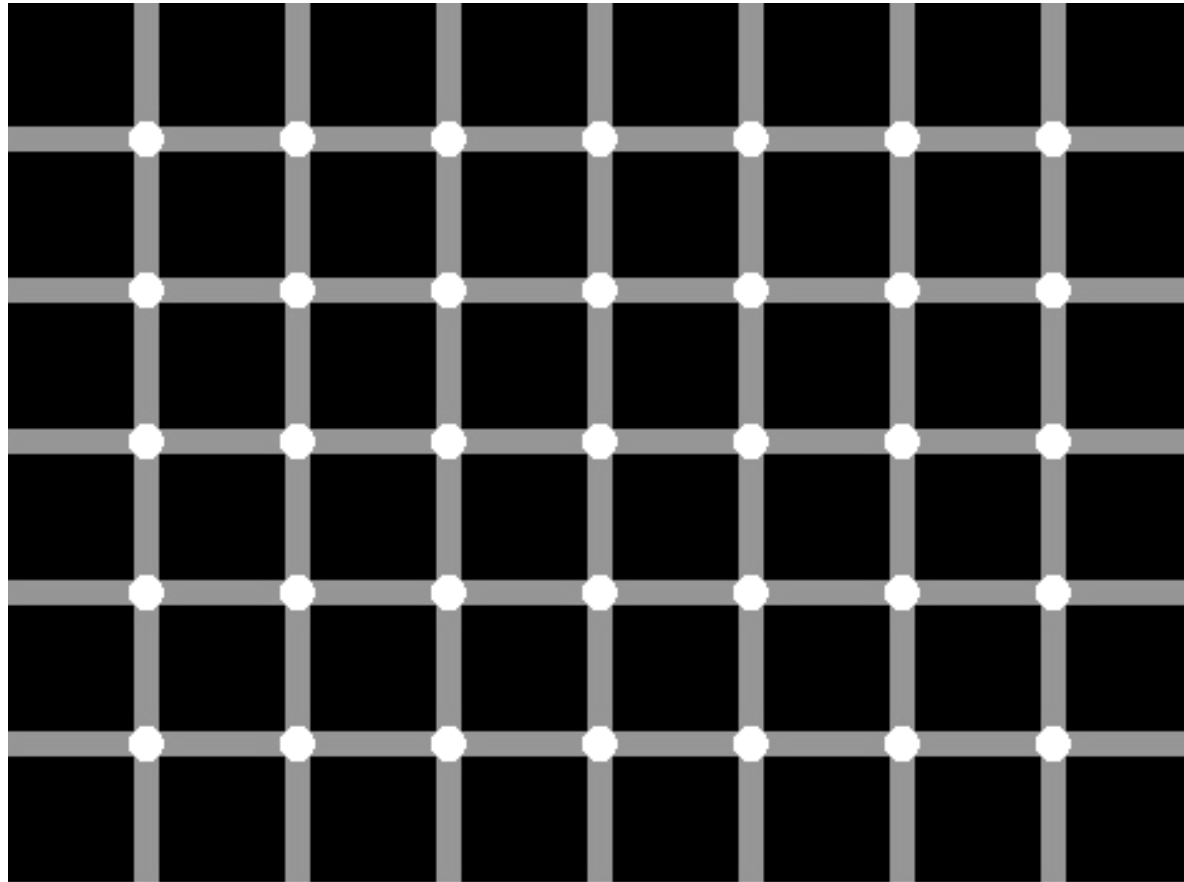

Zähle die schwarzen Punkte

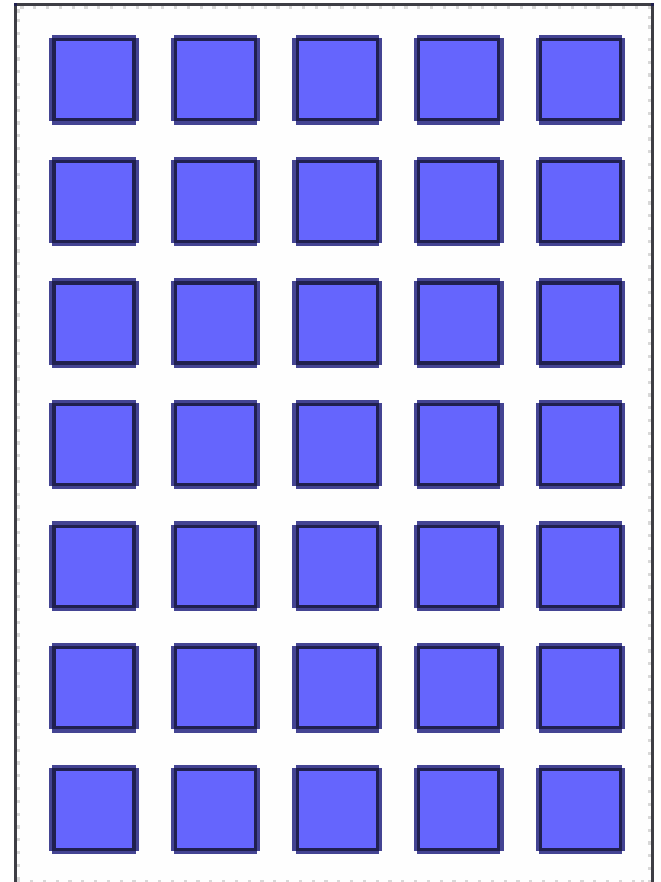

Sind da blaue Punkte
zwischen den Kästchen ?

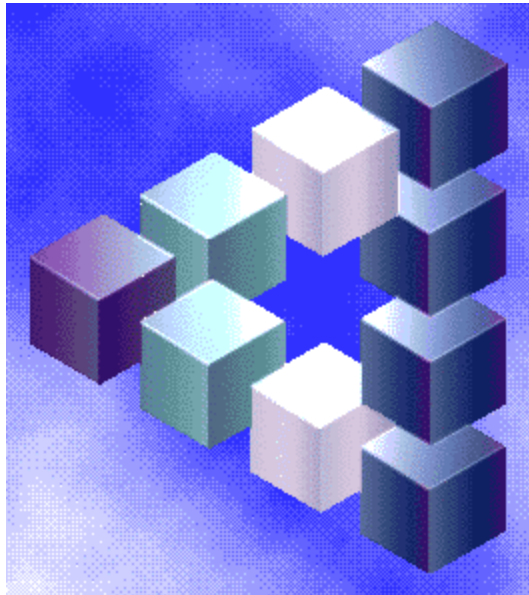

Das unmögliche Dreieck

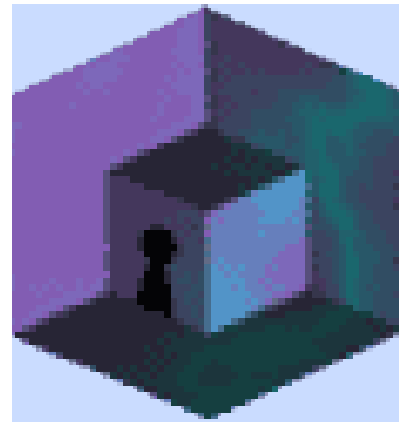

Fehlt eine Ecke des Quaders ? Oder siehst du einen kleinen Würfel in dem Quader ?

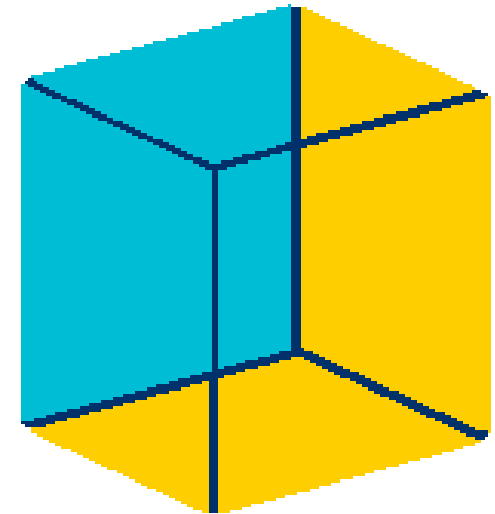

Ist die blaue Seite innen links oder außen links ?

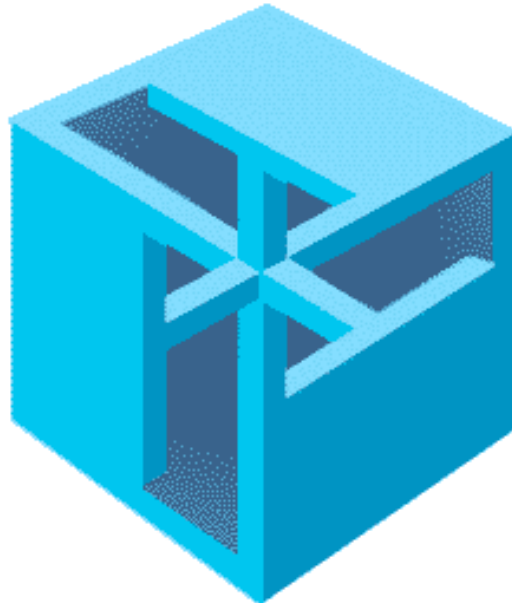

Könnte man so etwas bauen ?

Schau auf die untenstehende Tabelle und sag die **FARBE** nicht das Wort

GELB	BLAU	ORANGE
SCHWARZ	ROT	GRÜN
VIOLETT	GELB	ROT
ORANGE	GRÜN	SCHWARZ
BLAU	ROT	VIOLETT
GRÜN	BLAU	ORANGE

LINKS - RECHTS Konflikt

Deine linke Gehirnhälfte versucht die Farbe zu sagen aber deine rechte Gehirnhälfte besteht darauf, das Wort zu sagen.

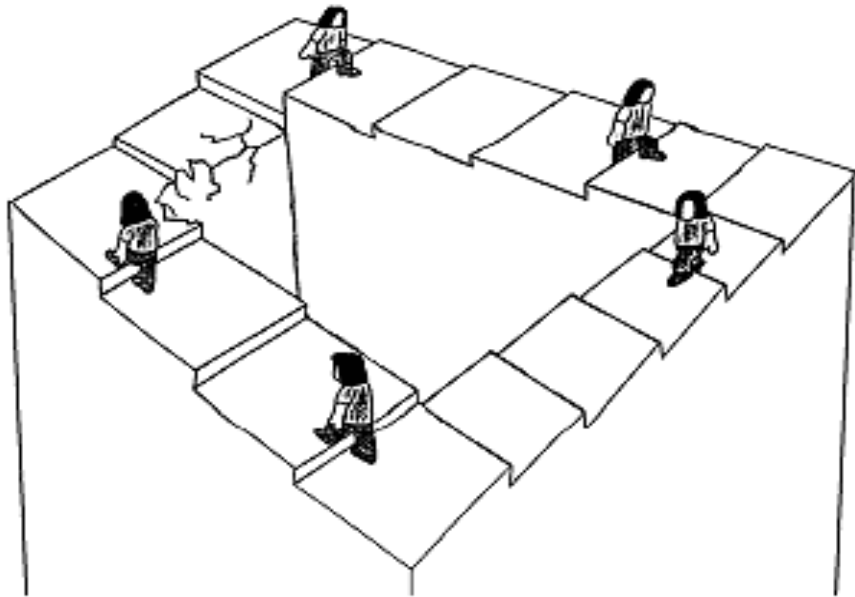

Die Treppe verläuft immer nach oben,
aber trotzdem kommt man nie an



Verläuft die Treppe nach
oben oder nach unten ?



Die Stufen die niemals aufhören

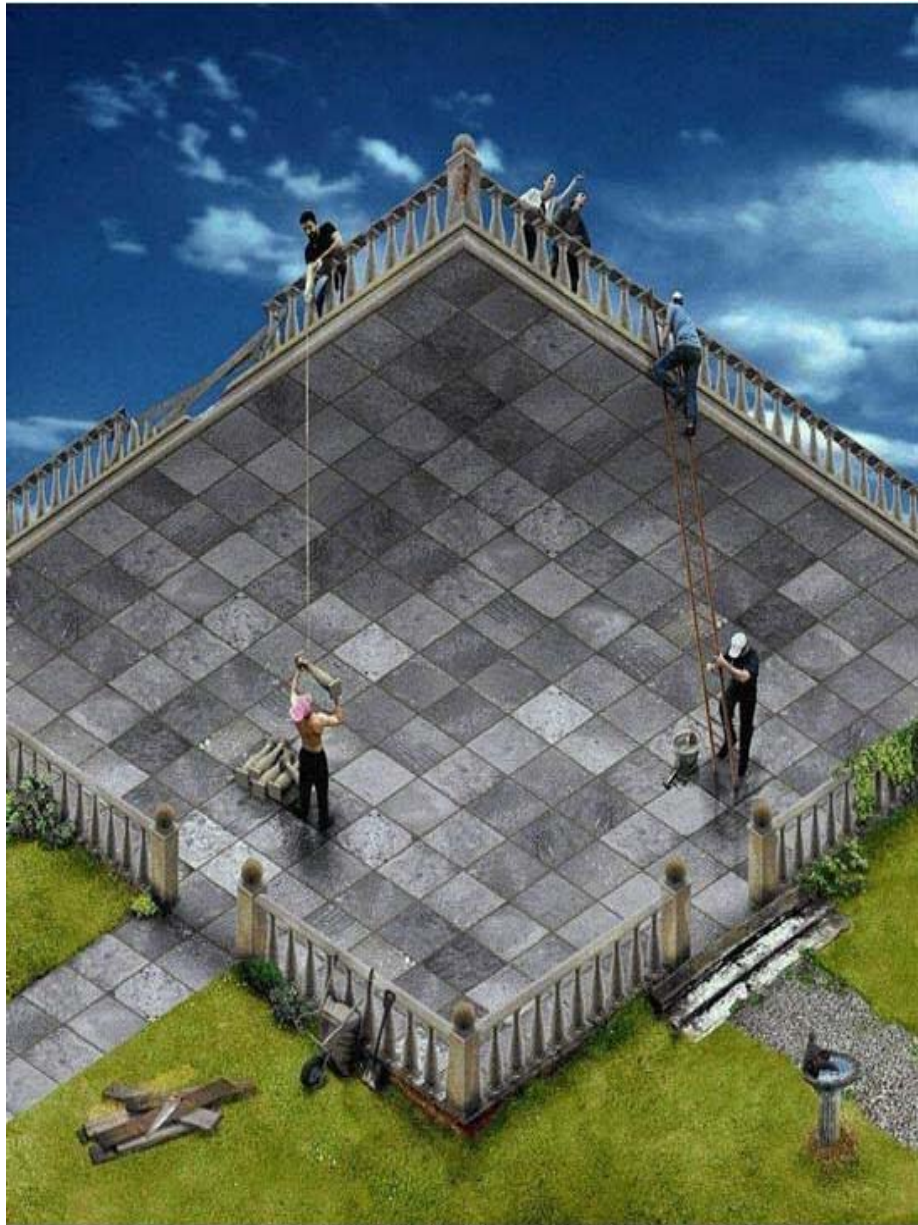

Die seltsame Terrasse

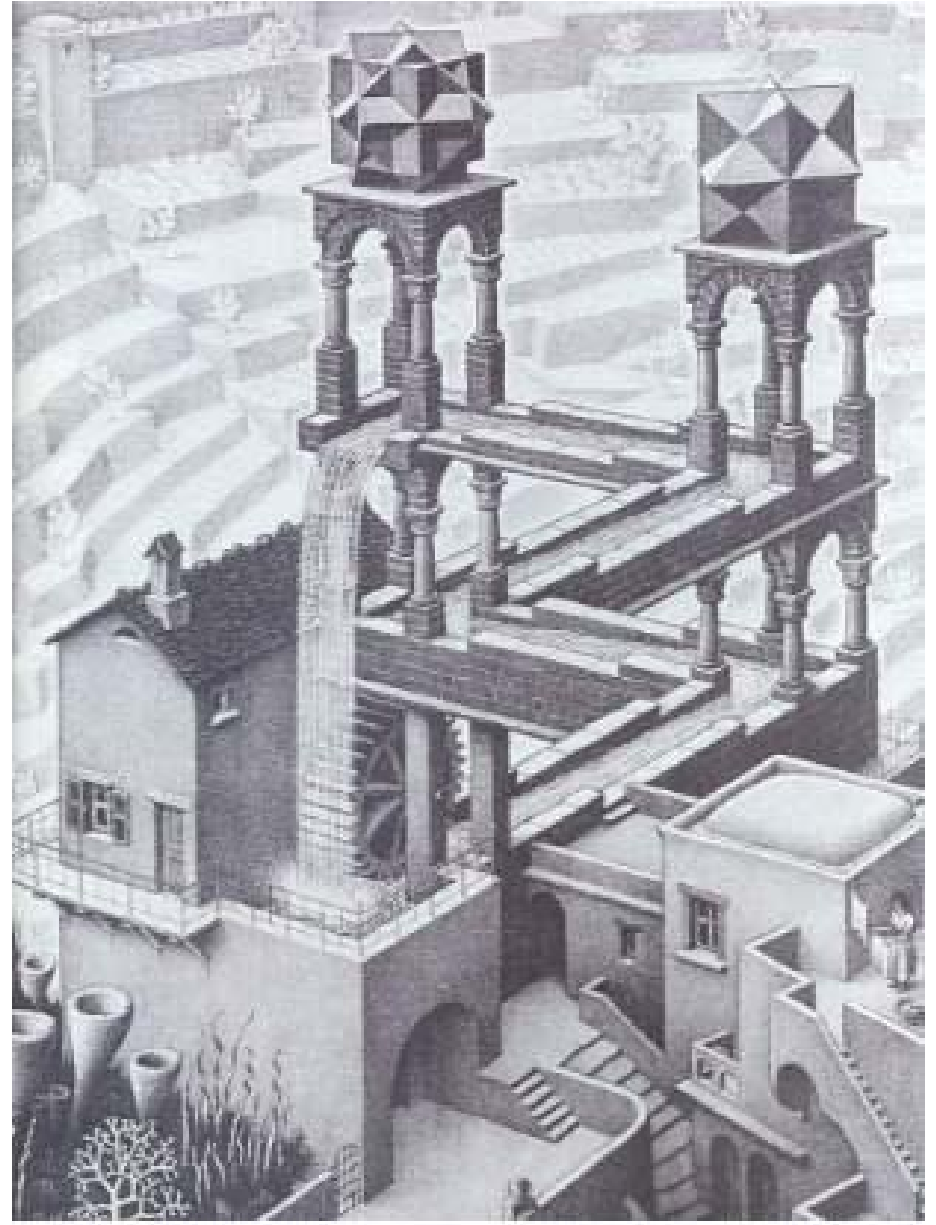

Kann das Wasser wirklich so fließen ?

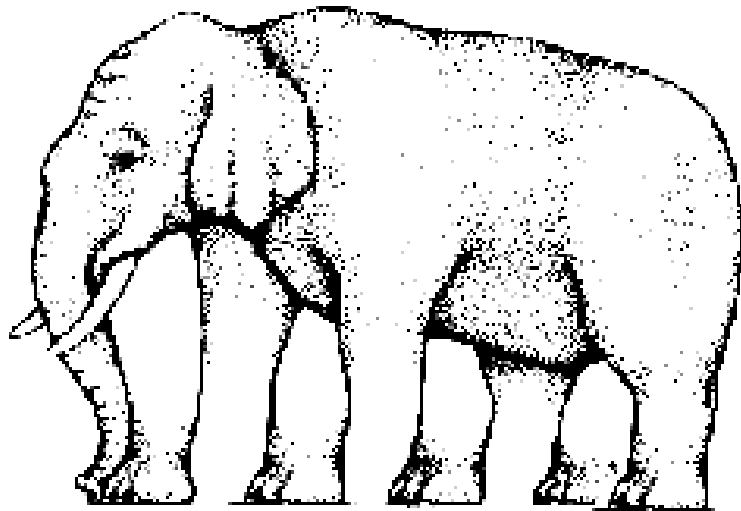

Wieviele Beine hat der Elefant ?

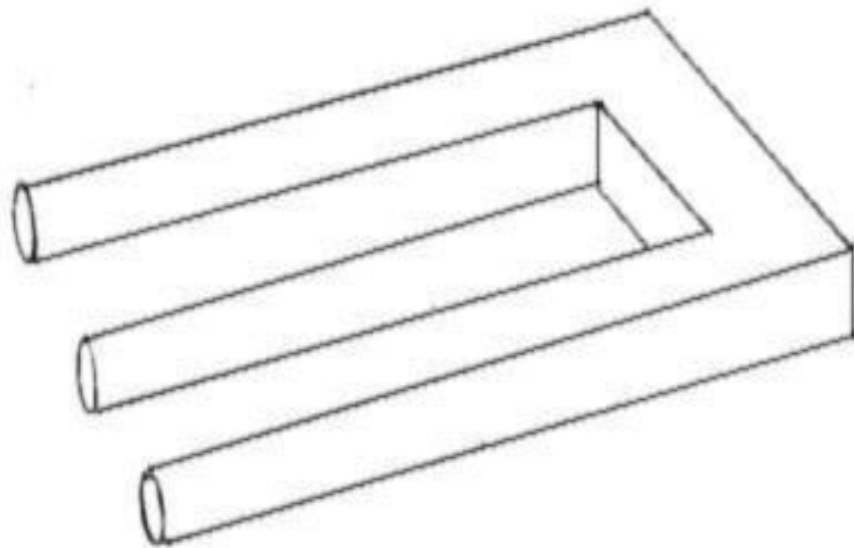

Ein unmögliches Gebilde ?

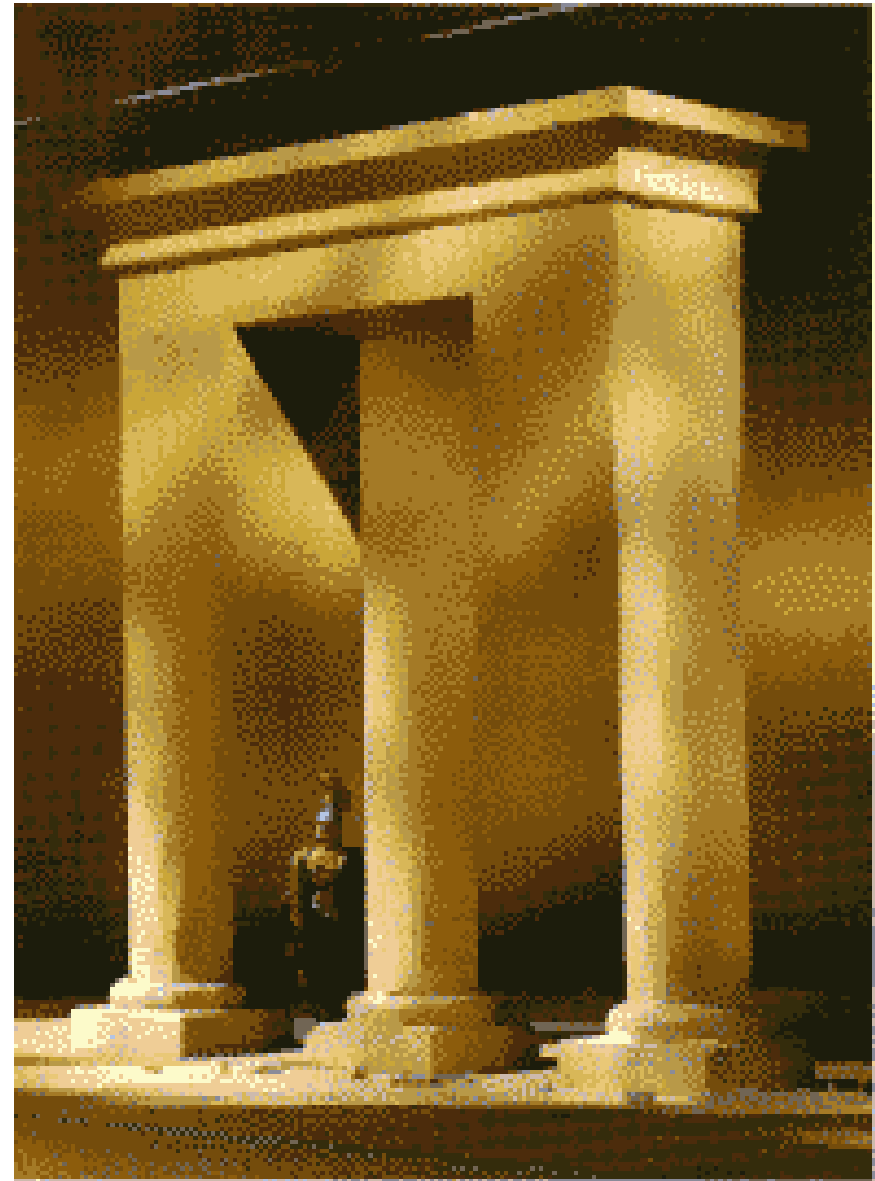

Das unmögliche Monument

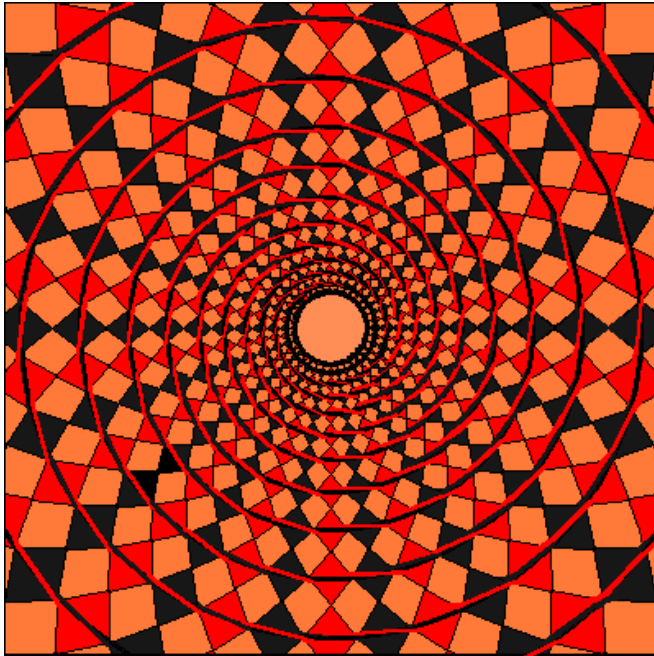

Kreise oder Spirale ?

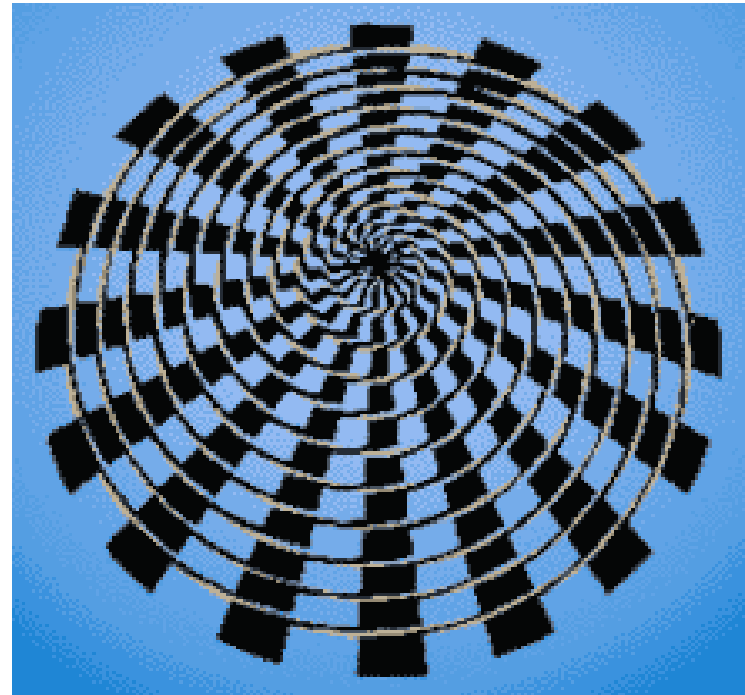

Eine Spirale ? Ganz sicher ?

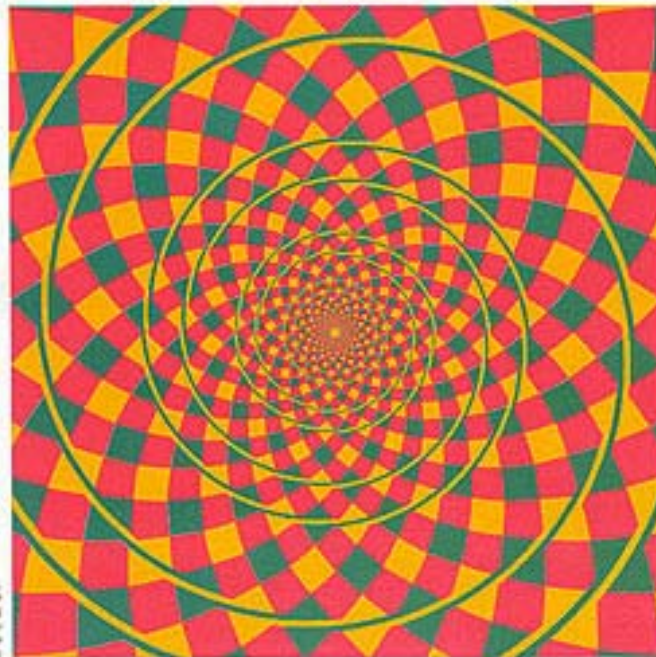



Wieviele Gesichter siehst Du ?



Siehst Du ein Paar
oder einen Totenkopf ?



Siehst du das Gesicht
oder den Eskimo ?

WHAT'S ON A MAN'S MIND



Siehst du einen Musiker
oder ein junges Mädchen ?



Siehst du ein altes Männergesicht
oder zwei sich Küssende ?



Siehst Du die 3 Gesichter ?



Junge oder alte Frau ?



Siehst Du die 13 versteckten Gesichter ?



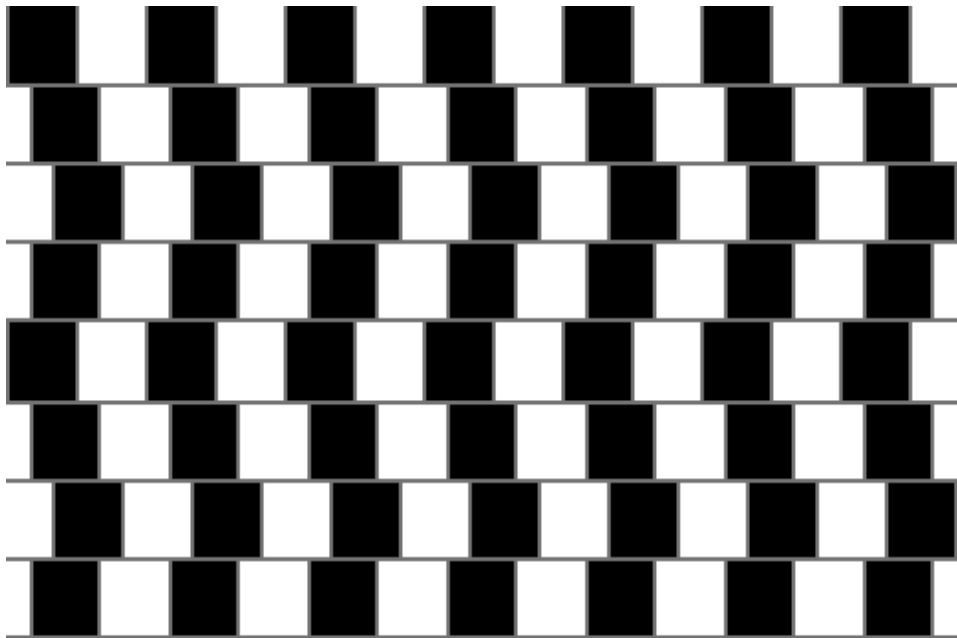

Sind die horizontalen Linien gerade oder schief ?

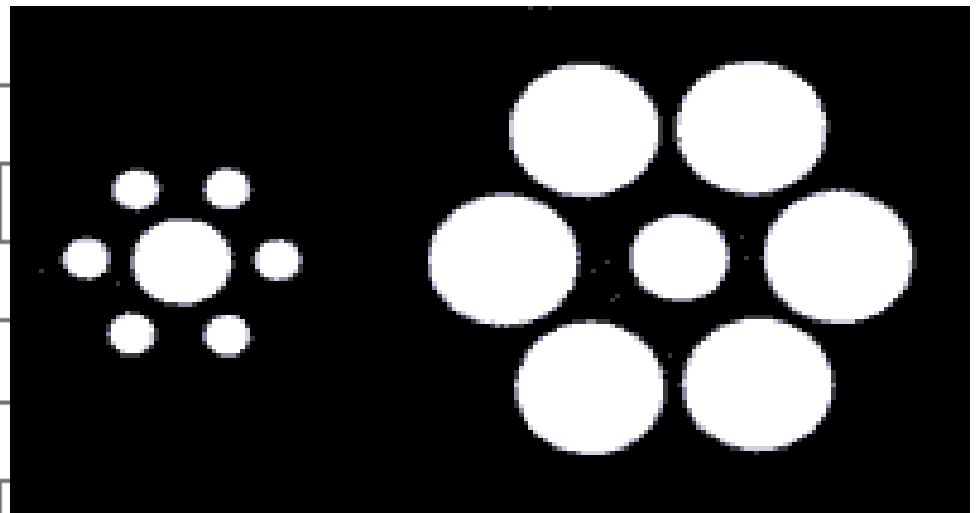

Ist der links oder rechte innere Kreis größer ?

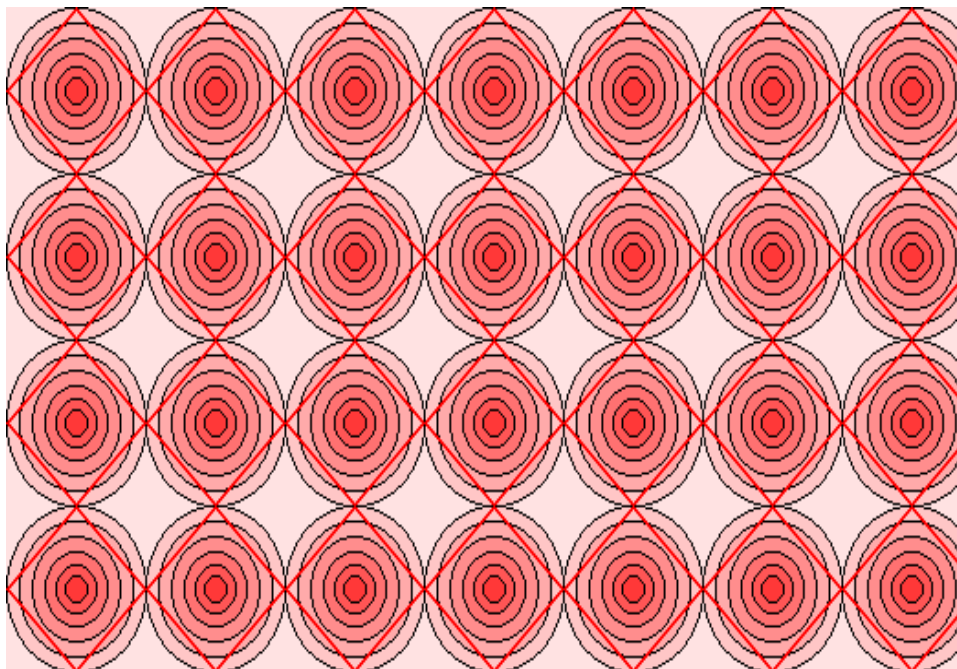

Sind die Linien gerade oder krumm und schief ?

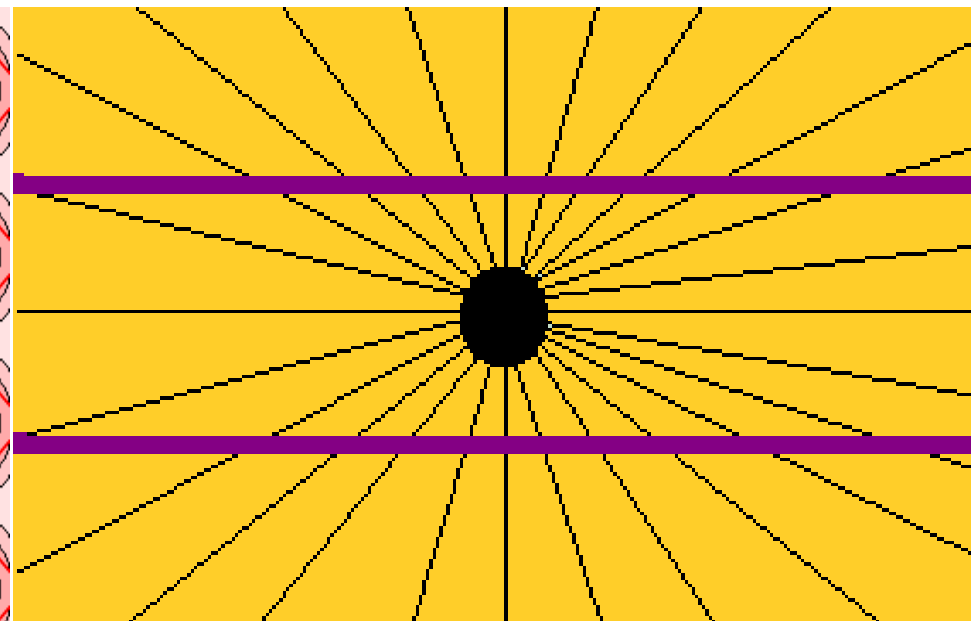

Sind die lila Linien gerade oder gewölbt ?

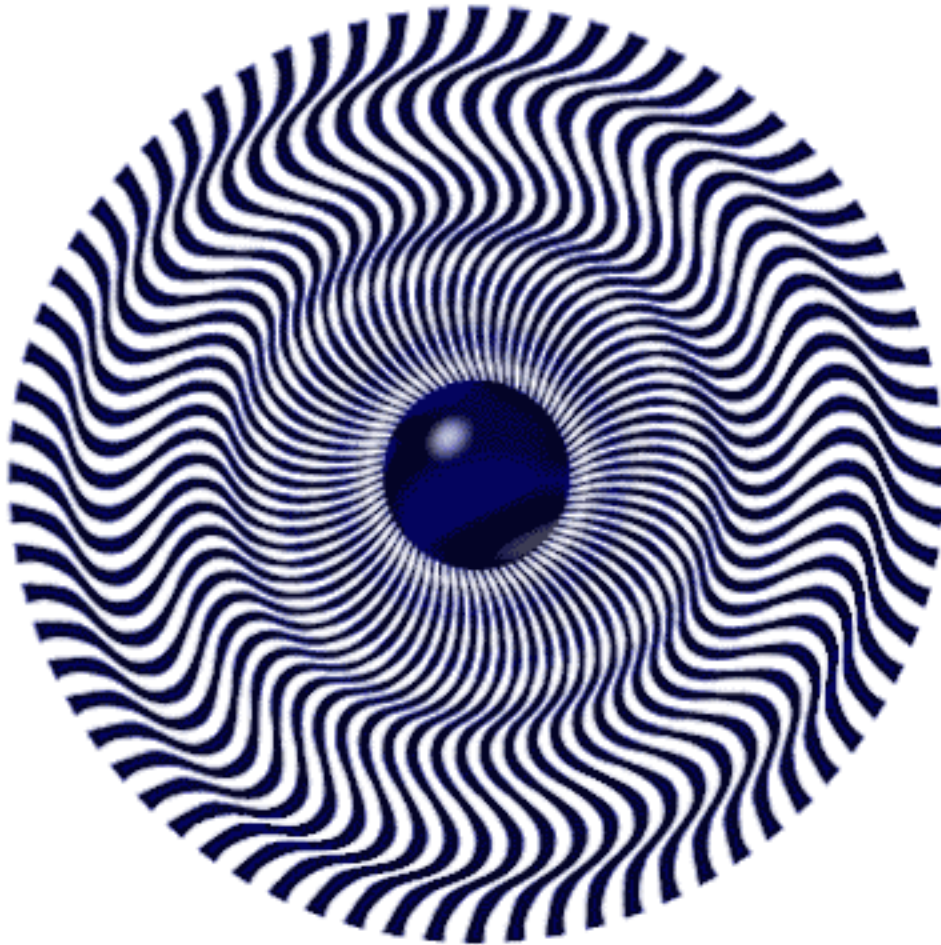

Bewegt es sich oder schimmert es ?

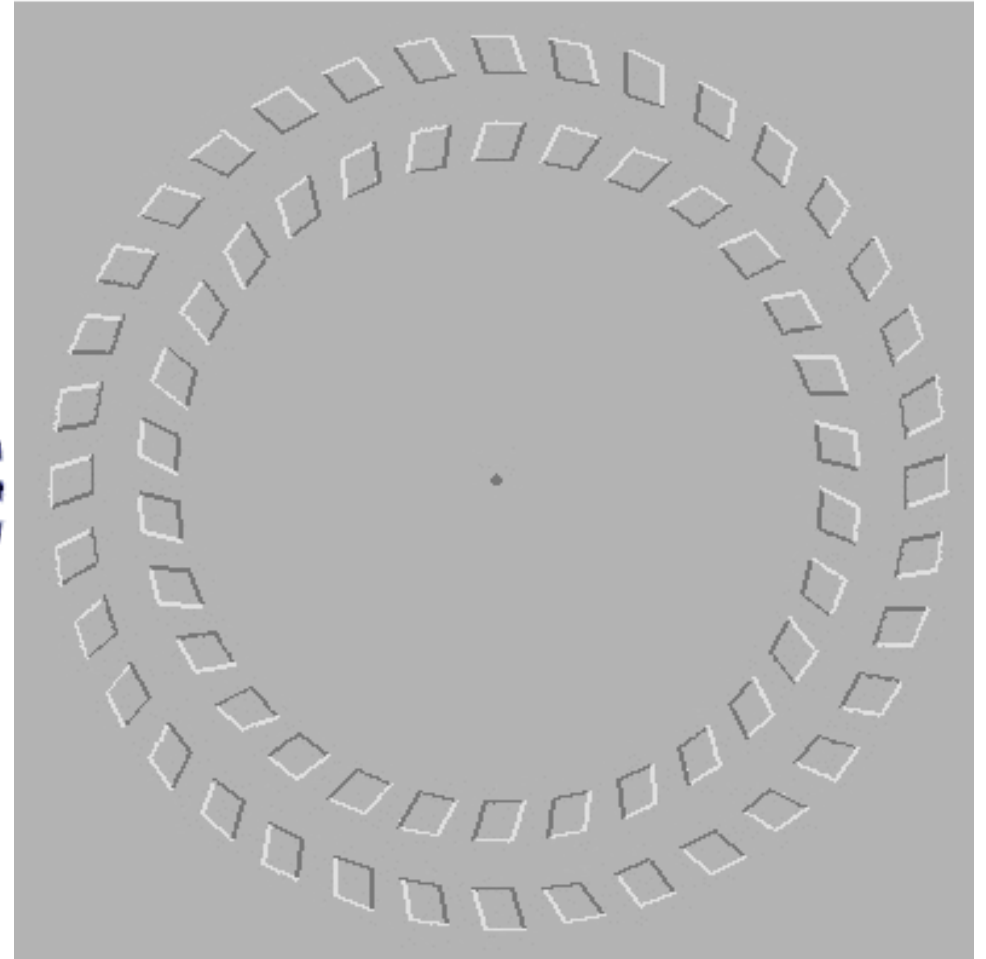

Bewege Deinen Kopf vor und zurück.
Na ? Bewegt sich was ?

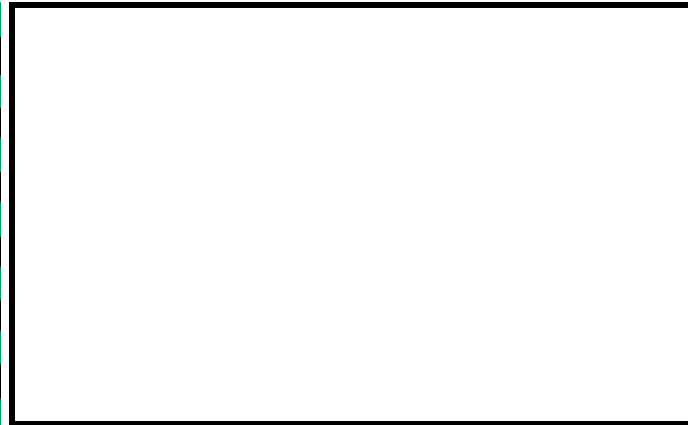
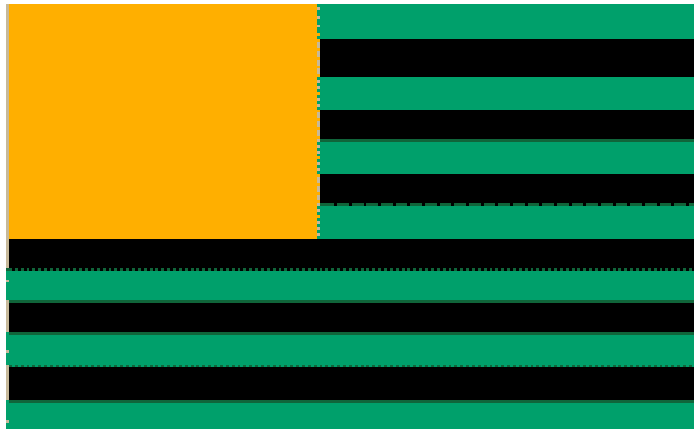

Starre in die Mitte der Flagge für 1 Min.
Siehe dann in die rechte weiße Box und Du siehst die rot, weiß, blaue Flagge

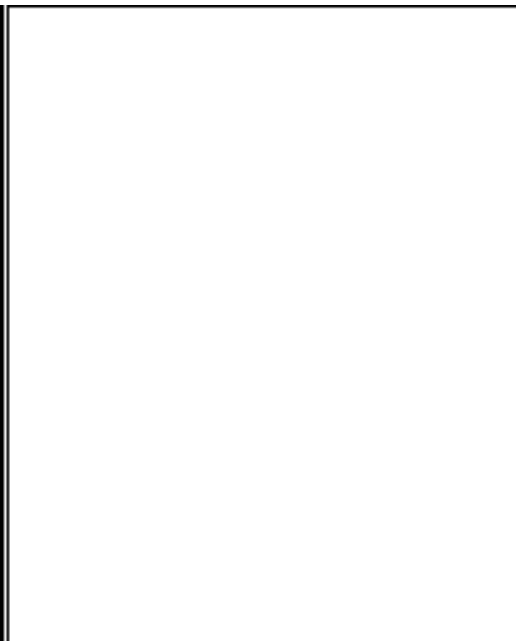

Starre 1 Minute auf das link Bild und dann in die
weiße Box und du siehst die Queen



Starre für 30 Sekunden
auf das Bild und sehe
dann auf eine weiße
Fläche.
Was siehst Du ?

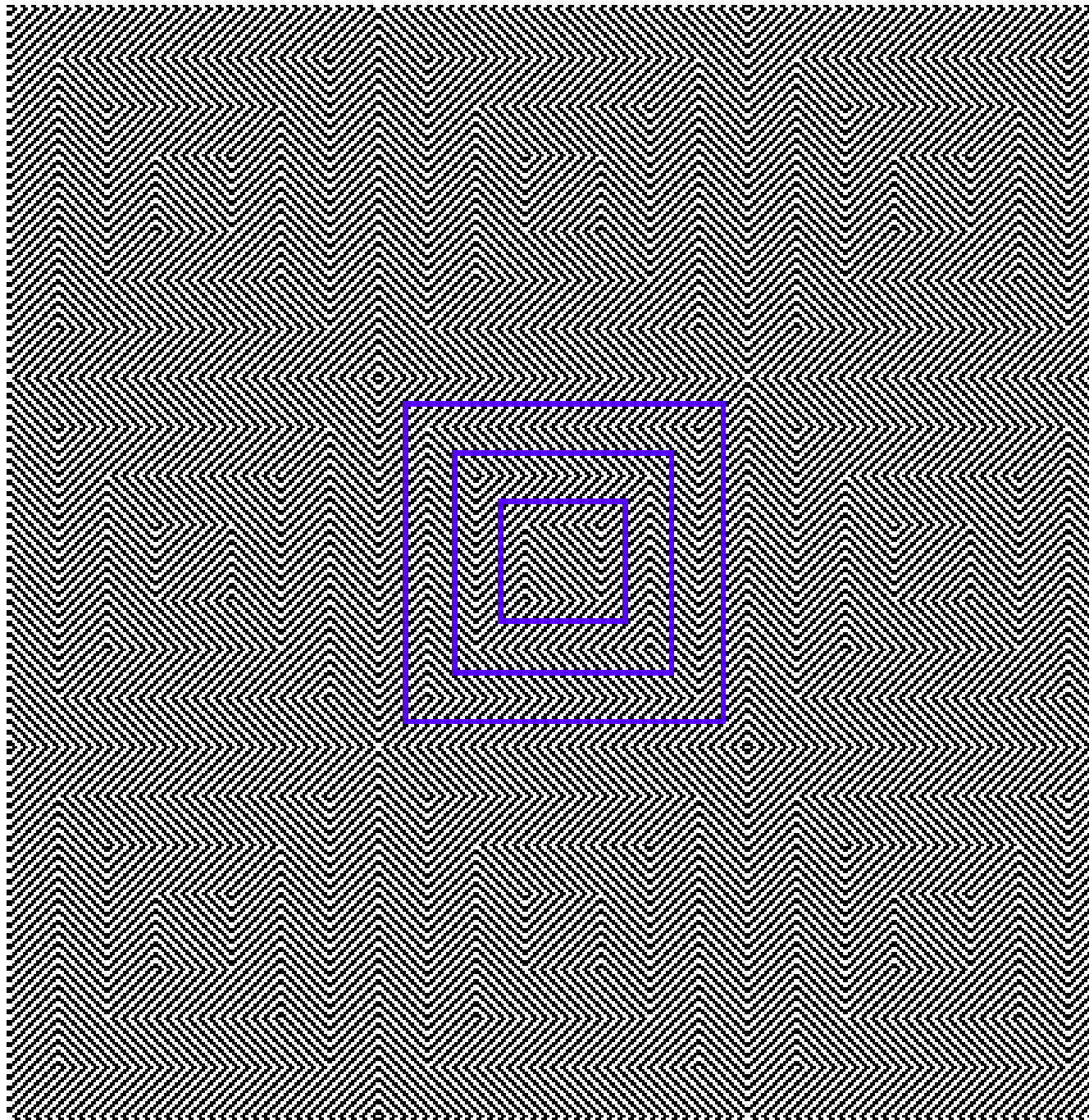

Sind die blauen Quadrate schief ?

Starre auf den schwarzen Punkt.
Nach kurzer Zeit verschwindet
der graue Schleier um den Punkt

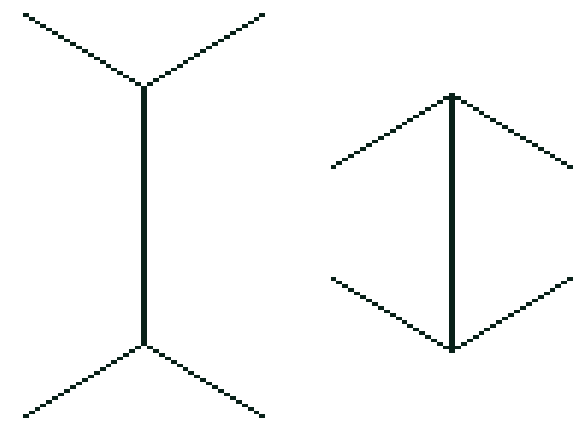

Welcher Strich
ist länger ?

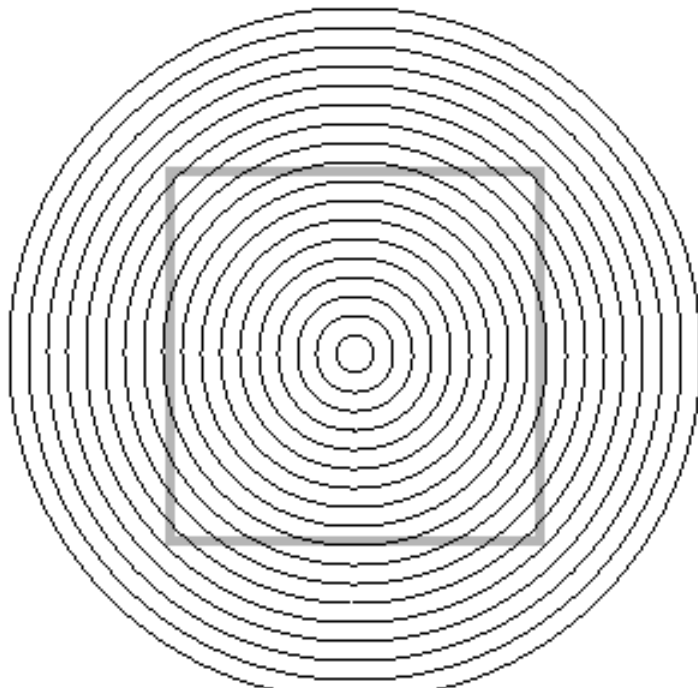

Sind die Seiten des Quadrats gebogen oder gerade ?

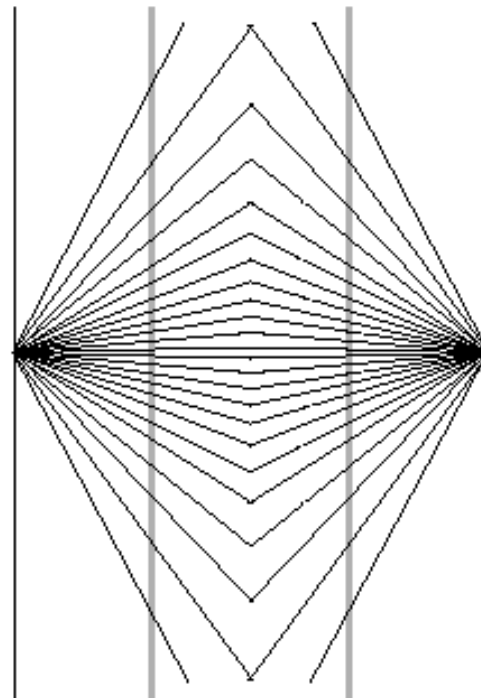

Sind die Linien in der Mitte gerade oder gewölbt ?

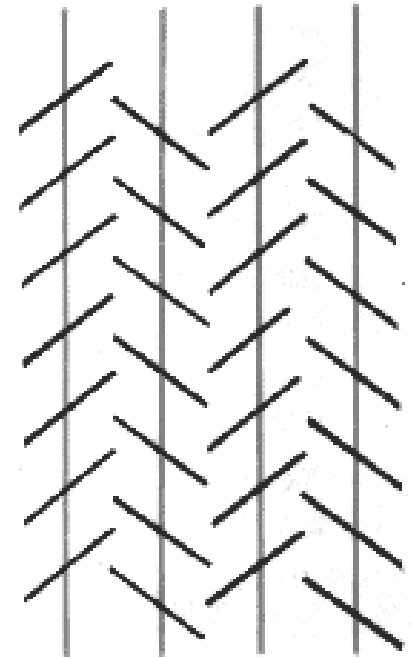

Verläuft die rote Linie gerade hinter den schwarzen Balken ?

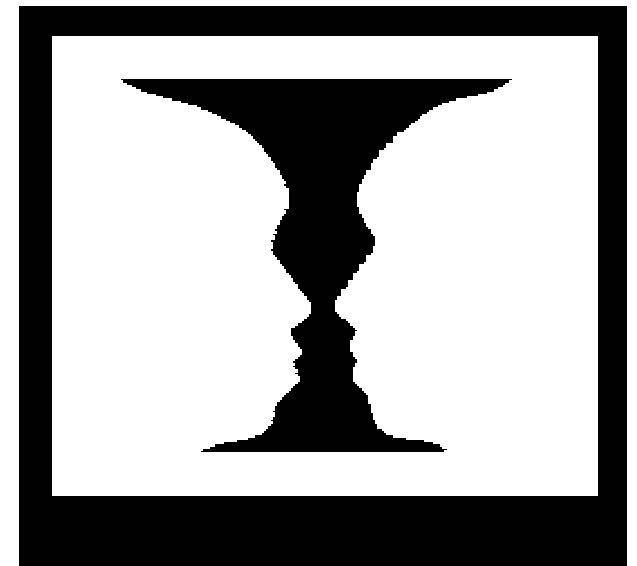

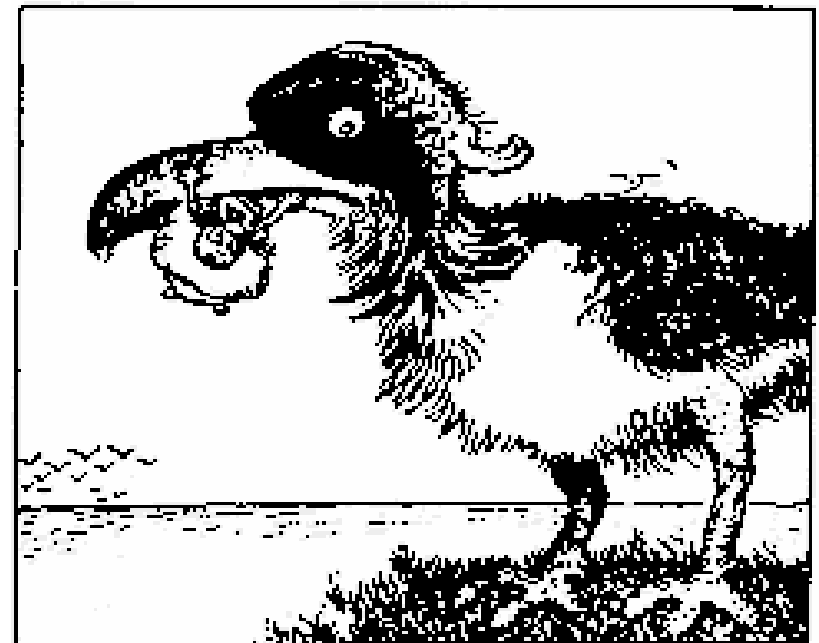
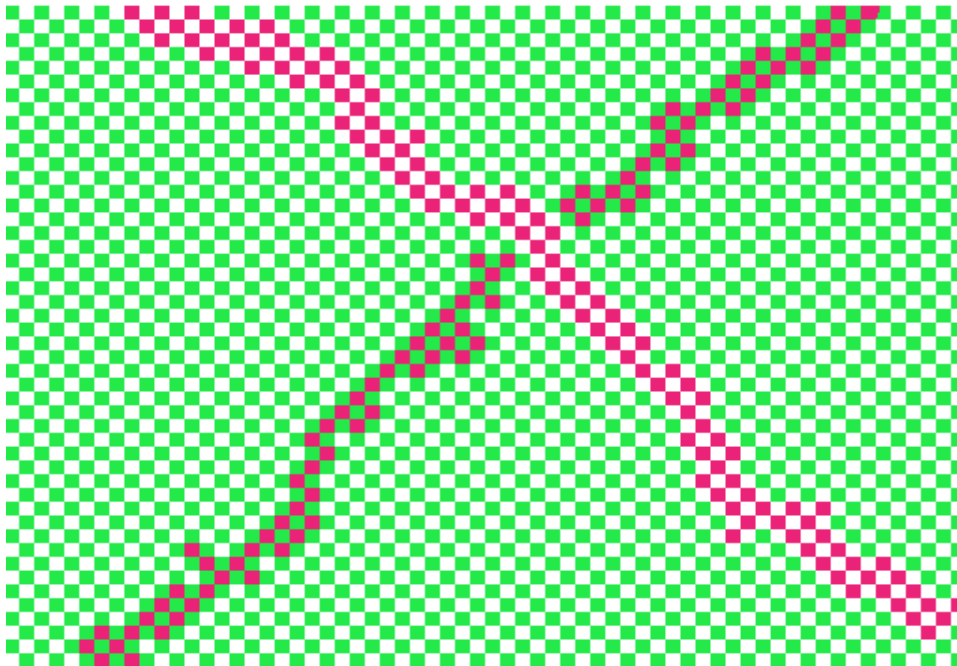
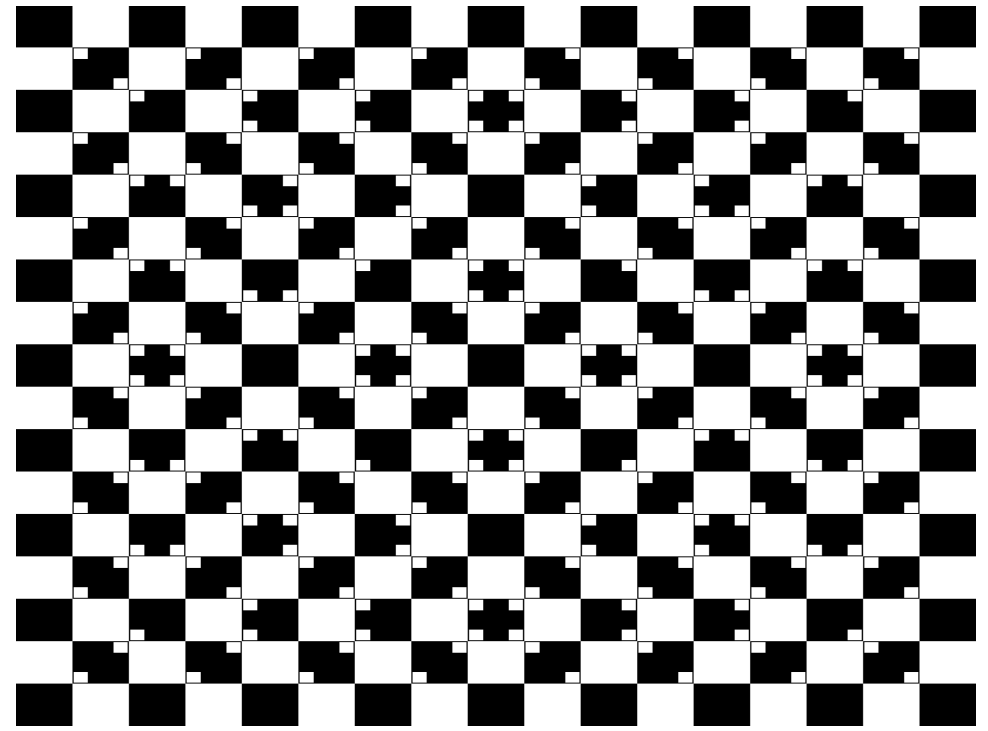
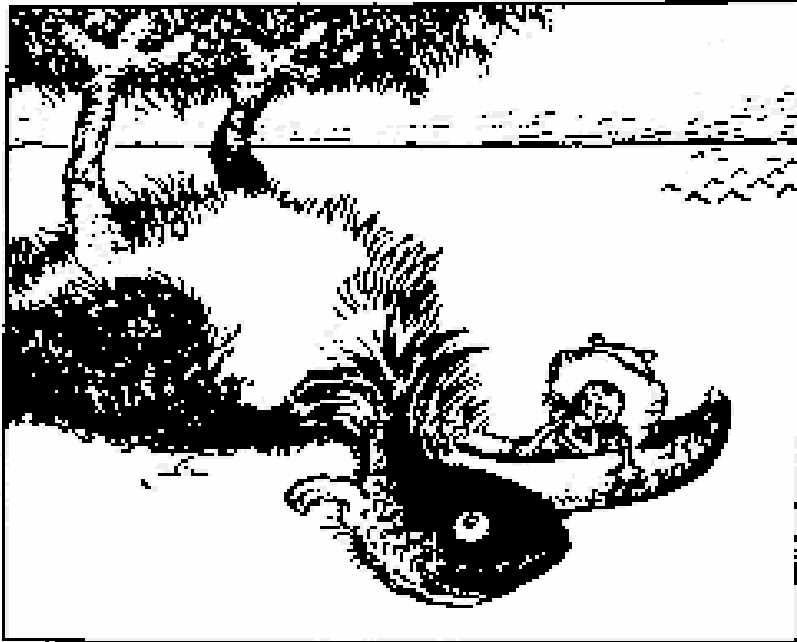

Wieviele verschiedene Farben siehst Du ?

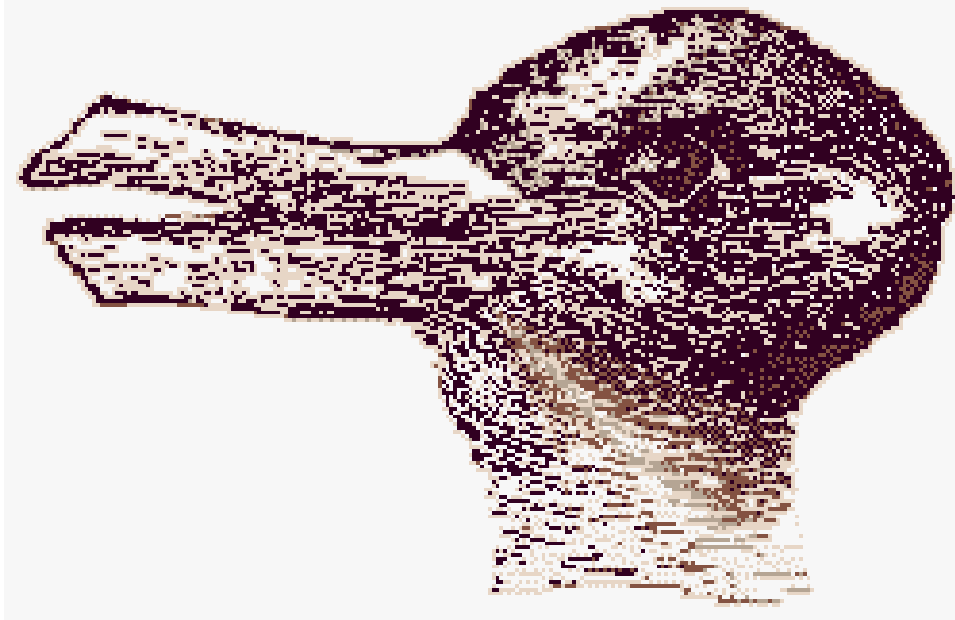

Eine Ente oder ein Hase ?



Siehst du den Hund ?

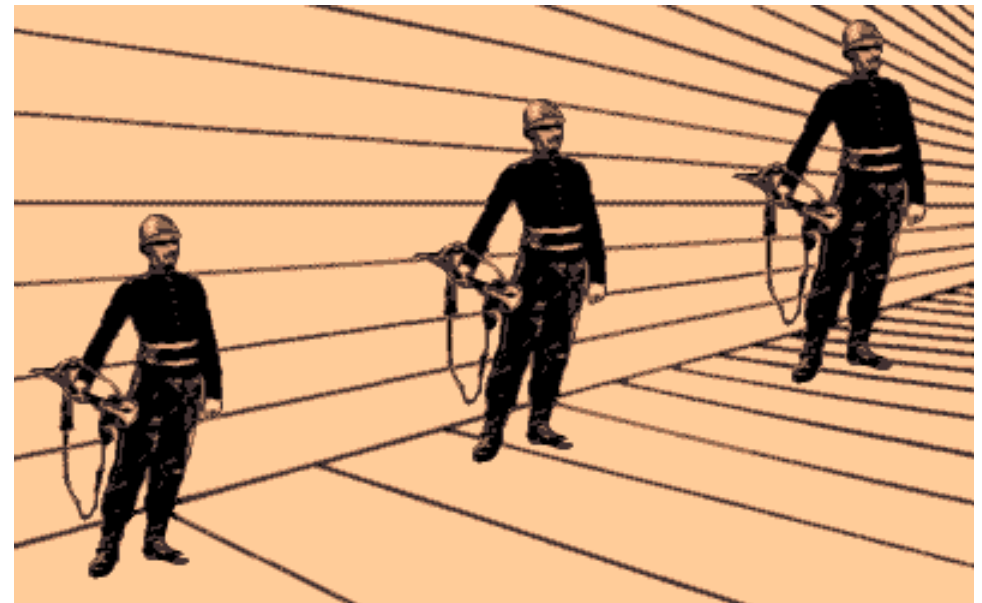

Welcher Soldat ist der kleinste ?

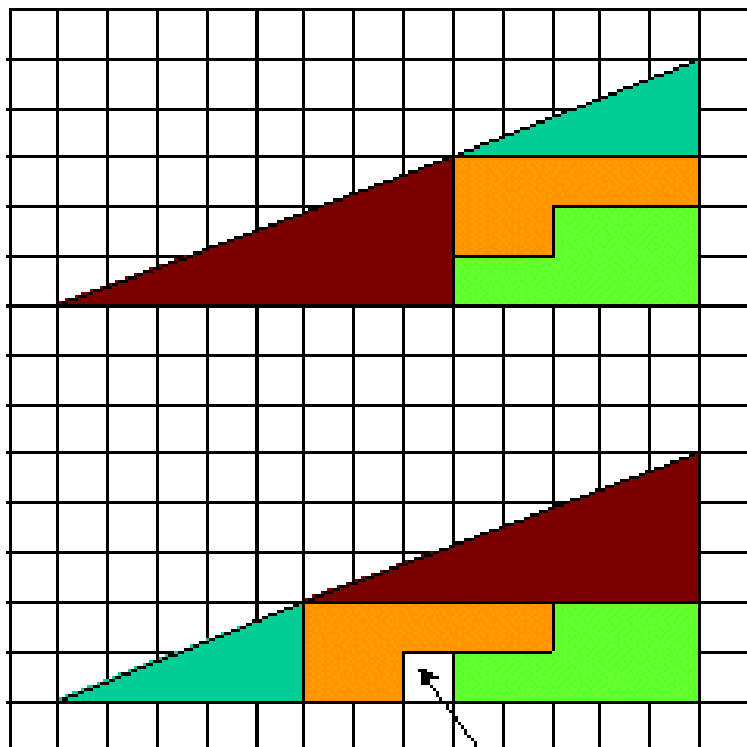

Woher kommt diese Lücke?

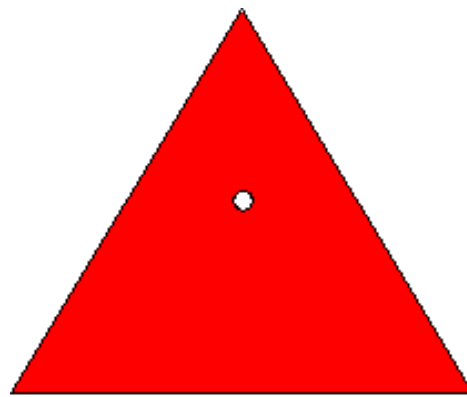

Ist der Kreis mittig ?

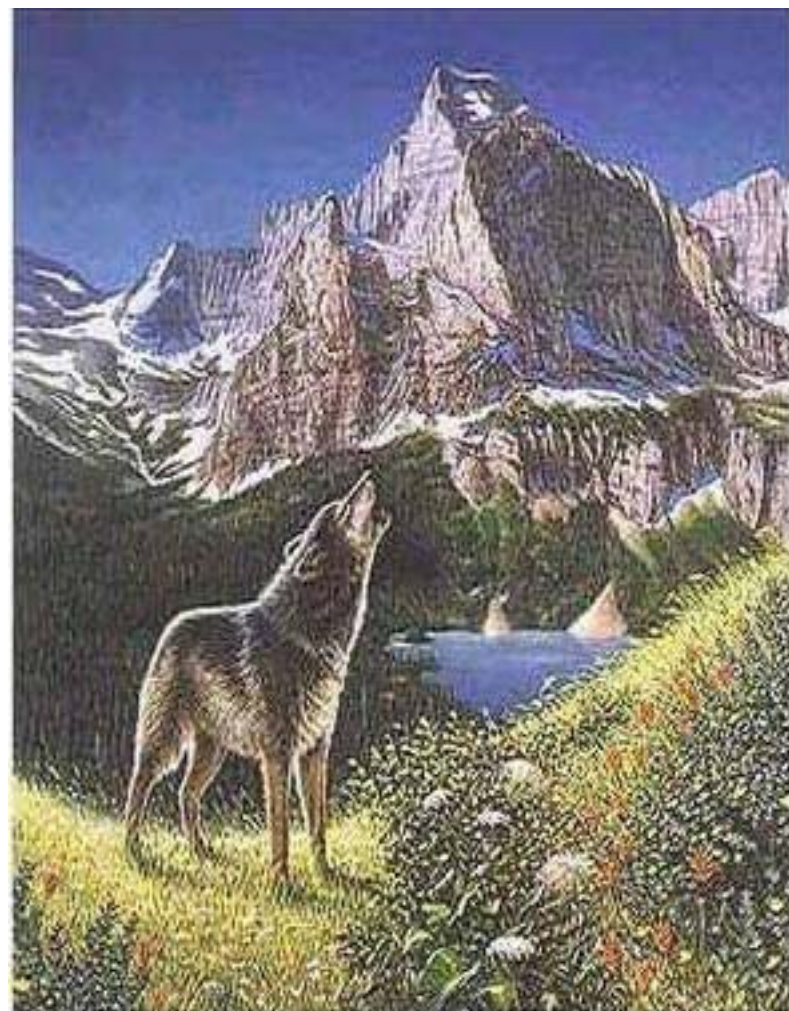

Finde die 4 Wölfe in den Bergen

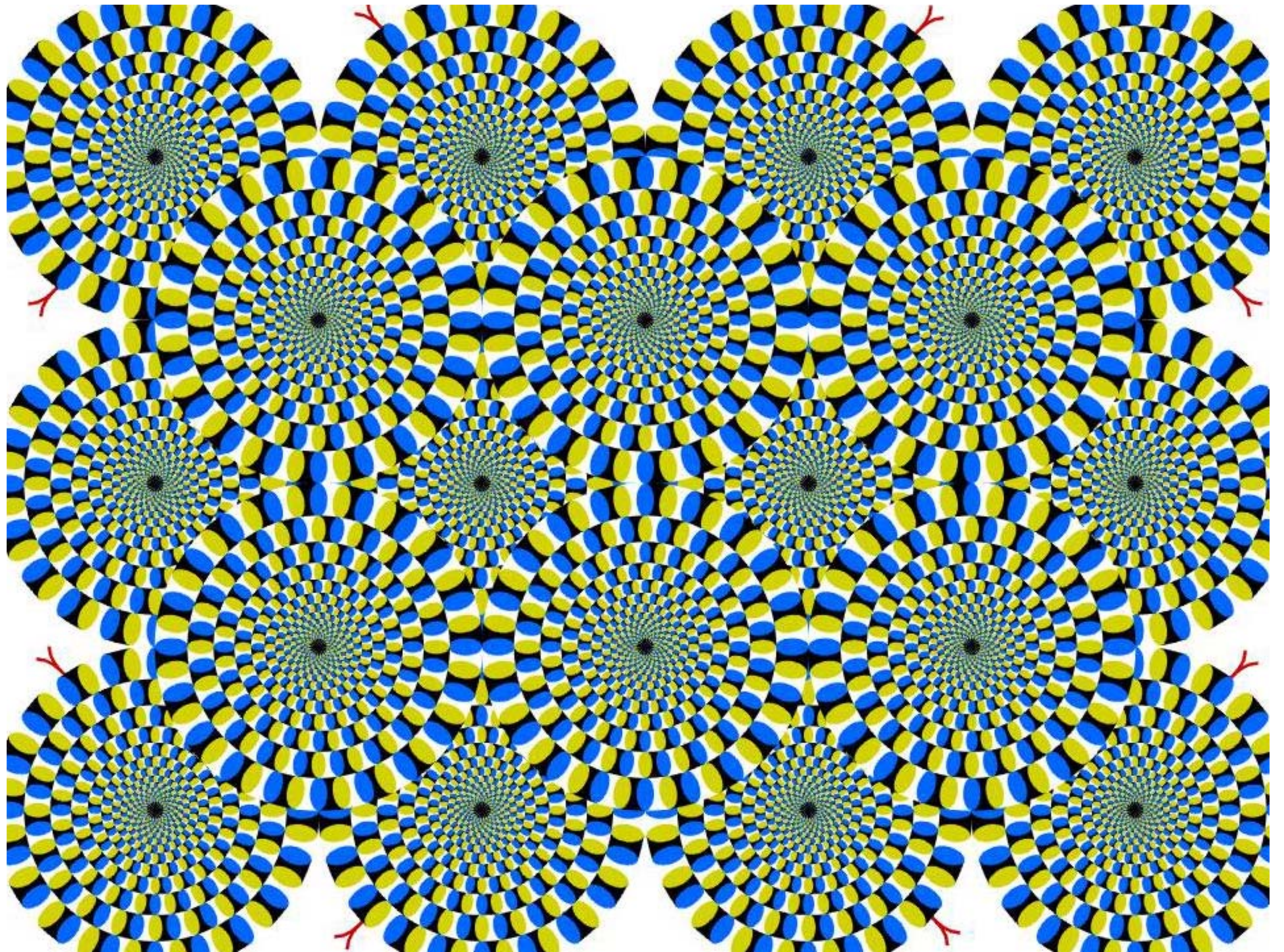

- The END -
Please go slowly to the bathroom!
=B-)